

The background of the entire page is a light-colored, textured surface, possibly paper or fabric, with several smooth, grey, rounded stones scattered across it. In the upper left corner, there are several long, slender, bright green leaves, likely from a bamboo plant, which add a natural and refreshing feel to the composition.

# Atlantis

## WASSERBETTEN

### **Die kleine Wasserbetten-Fibel**

Oder warum Sie unbedingt auf ein Bett aus dem Hause Atlantis Wasserbetten bestehen sollten



***“Schlafen erleben -  
in einem Schlafsystem von Atlantis”***

Hallo und vielen Dank, dass Sie sich die Zeit nehmen unsere Wasserbettenfibel zu studieren. Wir begrüßen diese Entscheidung, denn die meiste Zeit des Lebens verbringen wir in unserem Bett und deshalb ist das Thema "richtig schlafen" für uns sehr wichtig.

Sicher kennen Sie Menschen, die Ihrer Tätigkeit mit Liebe und Leidenschaft nachgehen. Vielleicht gehören Sie selbst auch dazu, dann verstehen Sie uns.

Für uns sind Wasserbetten mehr als nur Plätze zum Schlafen. Wir sprechen gerne von einem Ort der Ruhe, Regeneration und Entspannung. Dafür sind wir und unsere Partner da. Jeder wird sich mit Liebe und Leidenschaft die Details zu Ihrem Schlafverhalten anhören und mit Sicherheit das richtige Schlafsystem für Sie finden.

Atlantis bietet Ihnen nicht nur Wasserbetten, sondern mit unseren Ausstattungslinien Optiliving und Bella Donata by Atlantis alles für die wohnliche und geschmackvolle Einrichtung Ihres Schlafzimmers. Sollten, nachdem Sie diese Fibel gelesen haben, weitere Fragen offen sein, wenden Sie sich bitte direkt an einen Atlantis-Wasserbettenpartner vor Ort.

Ihr Atlantis Wasserbetten-Team



## Im Überblick

Die Atlantis-Wasserbetten haben einen hohen Qualitätsstandard und ein hervorragendes Preis-Leistungsverhältnis.

Unsere Schlafsysteme sind wie ein Baukastensystem kombinierbar und Anpassungen sind schon ab dem Standardmodell möglich.

Atlantis bietet seinen Kunden umfassende Garantie-, Ersatzteil- und Serviceleistungen von Anfang an. Sich für ein Wasserbett aus dem Hause Atlantis zu entscheiden, ist also immer die richtige Entscheidung. Bei Atlantis beginnen die Einsteigerbetten mit unserem Standardmodell.

## Aquasoft

Aquasoft-Modelle zeichnen sich durch eine solide und langlebige Qualität aus und bieten Ihnen dennoch das Schlaferlebnis „Wasserbett“ zum günstigen Preis.

Wir haben hier keinesfalls auf hochwertige Materialien verzichtet, denn wir wollen bei allen Modellen dem Begriff „Made in Germany“ voll und ganz gerecht werden.

Selbstverständlich können alle Modelle auch verfeinert werden, aber dazu später mehr. Aquasoft-Modelle bestehen aus einem Sockel mit einer Standardhöhe von 23 cm. Weitere Basishöhen sind 28 und 35 cm. Je nach Körpergröße oder ganz nach Ihrem Bedarf fertigen wir schon bei den Standardmodellen Ihren Sockel ganz individuell, wenn Sie es wünschen auf den Zentimeter genau.

## Wir wollen, dass alles passt

Unabhängig von der Auswahl des Modells, für das Sie sich entscheiden, kann eine zentimetergenaue Höhenbestimmung z. B. bei körperlichen Gebrechen, Bandscheibenschäden oder als Pflegebett für den Kunden sehr angenehm und wichtig sein.

In unserer Individualabteilung fertigen wir das komplette System, Sockel, Schäume, Bezüge, Matratzen und Bettgestelle nach Ihren Wünschen.



Beispiel für eine Lumbar-Messlatte. Fragen Sie Ihren Berater nach diesem Service aus dem Hause Atlantis.



## Qualität geht vor

Jedes Kind weiß, dass dünnes Eis brechen kann. Aus diesem Grund fertigen wir unsere Bodenplatten, die zur Gewichtsaufnahme und -verteilung dienen, aus hochwertigen und abgerundeten HDF-Platten.

Unsere Trägerplatten haben eine Materialstärke von 1,2 Zentimeter und ein Arretierungssystem zur besseren Ausrichtung und Fixierung am Sockel. So können Sie sicher sein, dass auch bei der wildesten Kissenschlacht mit Ihren Kindern nichts zu Bruch geht.

Falls Sie Ihr Wasserbett frei stellen, haben Sie neben unseren Dekoren auch die Möglichkeit die Bodenplatte und den Sockel polstern zu lassen. Hier bieten wir Ihnen eine große Auswahl aus verschiedensten Stoffen, Leder oder weiteren Materialien.

Ansonsten steht Ihnen die ganze Welt von Atlantis und Optiliving zur Erfüllung Ihrer Wünsche zur Verfügung. Besuchen Sie uns unbedingt auch im Internet. Hier finden Sie weitere Infos.

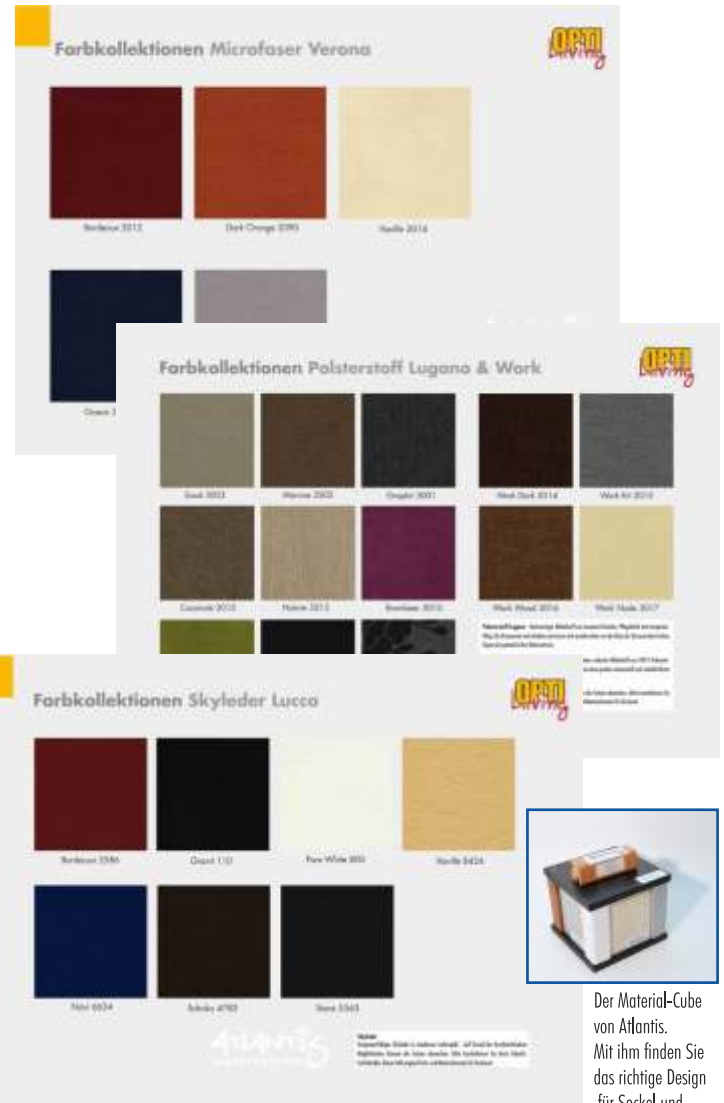

Der Material-Cube von Atlantis. Mit ihm finden Sie das richtige Design für Sockel und Eckverbinder...



## Qualität für ein langes Leben

Der Schaumrahmen eines Wasserbettes muss einiges in seinem Leben aushalten. Hier machen wir keine Kompromisse.

Bei der Herstellung werden die Begriffe Raumgewicht und Stauchhärte, die diese Verformbarkeit und Beständigkeit des Schaums ausdrücken, verwendet. Wir fertigen unsere Rahmen in der gesamten Atlantis-Produktpalette ausschließlich mit einem 40er Raumgewicht und einer 60er Stauchhärte. (außer Softschaumrahmen = 40/20).

Als Sonderanfertigung mit High Density = Raumgewicht 100.

### Erläuterung als Faustformel:

Das Raumgewicht - abgekürzt RG - gibt die Dichte des verwendeten Schaums, Kilogramm pro Kubikmeter, an  $[\text{kg}/\text{m}^3]$  - Um so höher das Raumgewicht, desto länger halten die Eigenschaften des Schaumes, die er im Neuzustand aufweist. Mit zunehmendem Raumgewicht sinkt auch die Atmungsaktivität. Die Stauchhärte bezeichnet die Festigkeit.

### Faustformel:

Um einen Quadratmeter eines Weichschaumes mit einer Stauchhärte von 6,0 kPal um 40 % auf einer Fläche von einem Quadratmeter einzudrücken, benötigt man in etwa ein Gewicht von 600 kg. Die Kombination 40/60 steht im allgemeinen als Bezeichnung für ein Bruttoreaumgewicht von 40 kg pro  $\text{m}^3$  und einer Stauchhärte von 6,0 kPal. Ist der Schaum zu leicht verspricht er mehr, als er auf Dauer halten kann.

Setzen Sie deswegen auf die Qualität von Atlantis.

## Sicher ist Sicher

Alle Schäume sind mit Corovin ummantelt, um dem Rahmen einen weiteren Schutz und eine noch bessere Haltbarkeit zu geben. Der komplette Rahmen wird dann auf der Bodenplatte mit einer Hartfaserleiste verschraubt, um fest und zuverlässig seiner Aufgabe gerecht zu werden. Sagen Sie selbst: Meinen Sie, dass hier noch etwas verrutscht?



## Aquasoft Standard

Der Standardschaumrahmen ist schräg geschnitten und 20 cm hoch. Er misst an der Bettoberfläche 7 cm und unten an der Bodenplatte 17 cm.



Abb. Standardschaumrahmen

A close-up photograph of a man with short brown hair and a light beard, sleeping peacefully in a bed. He is wearing a blue t-shirt and is lying on his side, resting his head on a white pillow. His eyes are closed, and he has a slight smile on his face. The background is a soft, light blue wall.

**“Wer besser einschläft,  
hat besser ausgeschlafen!”**

## Gutes noch besser machen

Kein Mensch ist gleich, deshalb sollte auch Ihr Wasserbett ganz auf Sie und Ihre Bedürfnisse abgestimmt sein. Alle Atlantis-Wasserbetten-Partner sind perfekt ausgebildet und stimmen Ihr Wasserbett exakt auf Ihre Schlafbedürfnisse ab. Bei Atlantis können Sie aus einem umfangreichen Baukastensystem, das für Sie Beste Schlafsystem zusammenstellen.

Hier noch weitere individuelle Lösungen:

**Der verkürzte Schaumrahmen:** Wenn Sie Ihr Aquasoft- Modell mit einem sogenannten verkürzten Schaumrahmen aufrüsten, erhalten Sie automatisch mehr Liegefläche. Bei Bedarf kann der Schaumrahmen im Kopf- und Fußbereich auf 2 cm verkürzt werden was zu einer 10 cm größeren Liegefläche führt.



## Als Beispiel:

Ein Bett ist 200 cm lang und der Kunde 190 cm groß. Die effektive Länge der Matratze ist 198 cm. Zieht man 2 x 7 cm für den Standardschaum ab, so ergibt sich eine Wasserliegefläche von 184 cm und ist somit zu kurz für den Kunden.

## Die Lösung:

Der Schaumrahmen wird am Kopf- und Fußende um 5 cm gekürzt. Somit vergrößert sich die Wasserliegefläche um 10 cm auf 194 cm. Der Kunde hat jetzt genug Platz, um wirklich gut zu schlafen.

Bitte beachten Sie, dass in diesem Fall ein Bettgestell benötigt wird, das den Gegendruck bildet, um ein Ausbeulen des Schaumrahmens zu verhindern.



## Ansicht verkürzter Schaumrahmen



## Verkürzter Schaumrahmen - auf je 2 cm





## Eine weitere Möglichkeit: Unser Komfortschaumrahmen

Dieser ermöglicht das wesentlich einfachere Ein- und Aussteigen aus Ihrem Wasserbett und ist so besonders für ältere Menschen geeignet. Wer sich gerne mehr Schlaffläche wünscht, kann gerne auf die bewährten Aqua-Pur- und Waterspring Modelle von Atlantis zurückgreifen.

## Unser High Density Schaum

Hier handelt es sich um einen Verbundschaum mit einem 100er Raumgewicht. Er wird eingesetzt, wenn die Bettkante extrem beansprucht wird, zum Beispiel durch häufiges Sitzen auf der Kante oder bei besonders schweren Personen. Der High Density Schaum hält das Wasserbett in jeder Situation in Form und macht ein Ausbeulen nahezu unmöglich.

Sie sehen, wir haben für jeden und alles eine passende Lösung. Fragen Sie Ihren Atlantis-Fachhandelspartner, dieser plant gerne die passende Ausführung mit Ihnen.

## Schaumrahmen im Überblick



Abb. Standardschaumrahmen

Weicher Schaum  
Standardschaum



Abb. Komfortschaumrahmen



Abb. Schaumrahmen Einbau Split, 2 teilig



Abb. Splitboden



## Aquasoft Einbau Split

Dieses System ist für den Einbau in ein bestehendes Bettgestell konzipiert. Der Schaumrahmen besteht aus zwei Teilen, welche übereinander liegen. Der untere Rahmen hat eine Höhe von 8 cm, der Obere eine Höhe von 12 cm. Beide Rahmenteile sind mit Corovin ummantelt.

Die Schaumrahmen werden an der Bodenplatte mittels Schrauben befestigt. Der wesentliche Vorteil besteht darin, dass in einem vorhandenen Bettgestell das Beziehen mit einem Spannlaken wesentlich vereinfacht wird.



Für Liebhaber freistehender Betten bietet sich unser Modell

## Aquasoft Split Exklusiv

an. Diese Variante ist im Aufbau mit dem Einbau Split fast identisch. Da der untere Schaumrahmen mit Kunstleder oder Stoff bezogen und fest auf der Bodenplatte montiert wird, ist ein Bettrahmen auf Grund der perfekten Optik nicht mehr nötig. Für das Bezugsmaterial steht Ihnen unsere umfangreiche Kollektion zur Auswahl.

## Split Schaumrahmen Standard

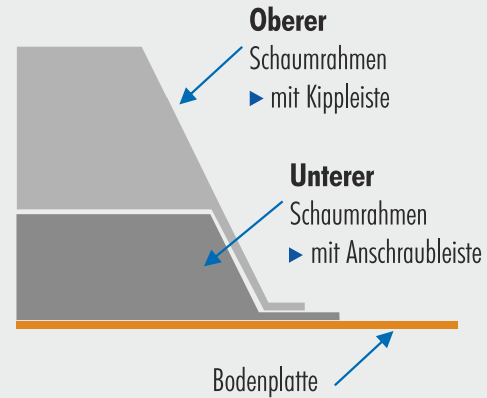

## Split Exklusiv Schaumrahmen

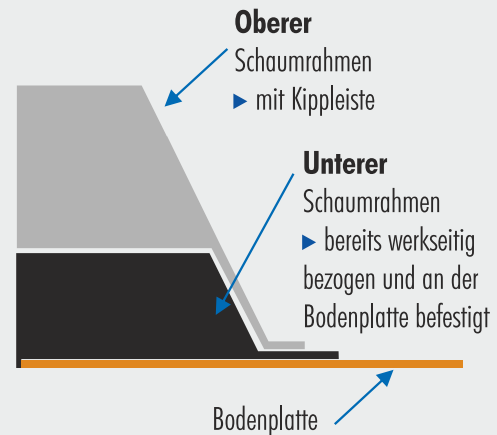



**“Die meiste Zeit des Lebens  
verbringen wir im Bett  
- schon mal darüber nachgedacht?”**

## Wer kuscheln will, darf nicht frieren

Wärme ist ein heißes Thema bei einem Wasserbett. Wir möchten mit diesem Kapitel Klarheit in diesen Bereich bringen und erklären Ihnen ganz genau, was es mit Heizungen auf sich hat.

**Warum eine Heizung?** Ein Wasserbett garantiert Ihnen das ganze Jahr einen erholsamen Schlaf. Wichtig ist jedoch, dass unter anderem die Temperatur stimmt. Ist es zu warm, strampeln Sie sich nachts frei. Ist es zu kalt, dann läuft Ihr Körper auf Hochtouren und Sie sind morgens fix und fertig, quasi wie gerädert. Deshalb gibt es einige Spielregeln, die Sie unbedingt beachten sollten, um optimal zu schlafen.

**Regel Nr. 1** – Wasserbetten tagsüber nie ganz aufdecken. Moderne Heizungen verfügen über eine effektive und wirtschaftliche Arbeitsweise und garantieren Ihnen einen sparsamen Verbrauch. Diesen können Sie durch den Atlantis-Alu-Thermoboden nochmals optimieren. Wenn Sie also Ihr Bett geöffnet lassen, heizen Sie nur unnötig den Raum. Wichtiger ist die richtige Wahl des Oberbettes. Eine atmungsaktive Zudecke (Hohlfaser), welche die Wärme zirkulieren lässt, eignet sich wesentlich besser, als z. B. eine Daunendecke oder solche welche die Luft nicht zirkulieren lassen.



**Die Wahl der richtigen Zudecke ist wichtig.**

**Ihr Atlantis Partner berät Sie gerne.**

**Regel Nr. 2** – Nähern Sie sich langsam dem Höchstwert. Stellen Sie Ihre Heizung anfangs auf den Basiswert von 27-28 Grad. Die Heizung hat eine langsame Reaktionszeit, da diese sehr wirtschaftlich und sanft arbeitet.

**Warten Sie bei Änderungen immer erst 1-2 Tage bevor Sie diesen Wert erneut ändern.**

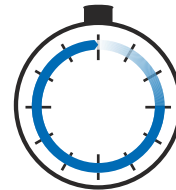

24 - 48 Std.



**Regel Nr. 3** – Entscheiden Sie sich von Anfang an für das richtige Modell.

Bei Atlantis-Wasserbetten können Sie schon bei den Basismodellen zwischen einer bewährten Carbon- oder einer Sigma-K Keramikheizung wählen. Hier unterscheiden sich nur die Materialien, alle Systeme arbeiten zuverlässig nach dem gleichen Prinzip. Für sensible oder sehr feinfühlig Menschen bietet Ihnen Atlantis ferner ein umfangreiches Spektrum an speziellen Heizungen für Ihre ganz spezielle Lösung an, denn jeder Mensch hat ein anderes Empfinden und Wärmegefühl.



Noch eine kurze Aussage zum Thema Elektrosmog. Je nach Modell gibt es immer einen geringen unbedenklichen Restwert.

Nur Heizungen, die speziell dafür entwickelt wurden, sind nahezu strahlungsfrei. Falls Sie Schlafprobleme haben, die Sie auf diesen Umstand zurückführen, empfehlen wir Ihnen einen einfachen Test. Schließen Sie Ihre Heizung an eine Zeitschaltuhr an, damit diese nur am Tag und nicht in der Schlafphase arbeiten kann. Somit sehen Sie sehr schnell, ob dies der Grund ist.

## Energiesparen mit dem Thermoboden

Optional erhalten Sie bei Atlantis einen sogenannten Thermoboden. Dieser sorgt unter dem Wasserkern und der Heizung zum einen dafür, dass viel weniger Kälte von unten an das Wasserbett gelangt, zum anderen garantiert er eine Art Isolation vom Sockel zum Bett und vom Bett zum Sockel.

Die Thermoschutzfolie wird mit der Silber-Metall-Beschichtung nach oben zur Matratze hin eingelegt und trennt praktisch die beiden Bereiche, sodass weniger Wärme abgegeben wird. Auf Grund der besseren Isolation und des optimalen Wärmeerhalts sparen Sie Heizkosten und somit Energie.

Der Thermoboden von Atlantis: Eine Idee mit großer Wirkung für die Umwelt und Ihrem Geldbeutel.



Die Wärme der Heizung und des gesamten Wasserbettes werden nicht nach unten abgeleitet, sondern im Schlafsystem gespeichert.



**"Atlantis-Wassermatratzen  
- nach Norm EN71-3 gefertigt"**

## Wie man sich bettet, so liegt man

Aquasoft-Modelle sind mit einer Basis-Wassermatratze ausgestattet. Das hier verwendete Vinyl wird ausschließlich nach der europäischen Norm EN71-3 gefertigt. Dies hat seinen Ursprung in den europäischen Richtlinien für die Spielzeugindustrie. Diese Vorschrift besagt, dass gewisse Weichmacher nur in einer gewissen Anzahl vorhanden sein dürfen. Wir haben uns zur Aufgabe gemacht, dass unsere Werte weit unter dieser Norm liegen, um einen rundum gesunden Schlaf zu garantieren.



## Sicher ist Sicher

In einem Atlantis Wasserbett befindet sich eine sogenannte Sicherheitswanne. Sollte durch irgendeinen Umstand einmal Wasser auslaufen, fängt die Sicherheitswanne dieses auf und ein größerer Schaden wird vermieden. Da das Wasser in einem Wasserbett nicht unter Druck steht, kann dies normalerweise nicht viel sein. Trotzdem haben wir bei den Atlantis Sicherheitswannen zusätzlich die Ecken verstärkt, d. h. an den Ecken doppelt verschweißt, damit ein Einreißen verhindert wird.



Sicherheitswannen sind immer Bestandteil eines Atlantis Wasserbettes, welche aus bewährter und geprüfter Qualität, Norm EN71-3, gefertigt werden.

## Das Atlantis Vliessystem

In unserem Atlantis-Wasserbett befinden sich Thermobond-Vliese mit einem zwischen den Vliesen eingearbeiteten Schwimmer. Dieser besteht aus einem hochwertigem PU-Schaum und hat die Eigenschaft nach oben zu treiben, da er kein Wasser aufnimmt. Somit liegen die Vliese nicht auf dem Boden, sondern werden in der Matratze nach oben getrieben. Dieses System wird nicht von jedem Hersteller angewandt. Wir sind jedoch voll und ganz davon überzeugt. Und dies aus gutem Grund:

Stellen Sie sich vor Sie lassen sich in ein Wasserbett fallen. Was passiert? Die Vliese werden das Gewicht abfedern und Sie sinken langsam nach unten. Auf diese Technik sollte man aus Qualitätsgründen nicht verzichten, auch wenn die Fertigung aufwendiger ist. Wir möchten Ihnen die Fertigungsmethode verdeutlichen:

Die Thermobond-Vliese werden in der Produktion achtfach miteinander verknüpft und zusätzlich am Boden verankert. Diese Fertigungsmethode sorgt dafür, dass das Vliespaket nicht verrutschen kann. Bei verrutschten Vliesen ist die Funktion eines Wasserbettes nicht mehr gewährleistet. Das Sichern der Vliese ist eine der wichtigsten Eigenschaften, um einem irreparablen Defekt an einem Wasserbett vorzubeugen und seine Funktion zu erhalten.

Um die Vliese bei einem Umzug zu schützen, muss das Bett abgepumpt und wie bei Lieferung vakuumisiert werden. Danach sollte es eingerollt und für den Transport gut verschnürt werden. Am besten lassen Sie einen Umzug nur durch einen unserer Partner planen und ausführen.

### Wasserbetten-Umzug

Fragen Sie Ihren Atlantis-Partner. Dieser bietet Ihnen diesen Service an, damit Sie auf der sicheren Seite sind...



## Die Matratze - Eine Philosophie für sich

Seit es Wasserbetten gibt, gibt es auch die Diskussion über „eine“ Wasserbettmatratze (Mono) oder „zwei“ (Dual).

Wir denken, dass eine Kaufentscheidung zu nur einer einzelnen Matratze durch die Modeerscheinung des sogenannten „französischen Bettes“ geprägt wurde. Grundsätzlich gibt es natürlich nichts dagegen zu sagen und vielleicht sind ja auch Sie ein Fan dieser Lösung. Wir möchten Ihnen jetzt einige Erläuterungen an die Hand geben, damit Sie in Zukunft auch bei diesem Thema fachlich mitreden können.

Das Mono-Wasserbett ist eine ebenso gute Lösung wie ein Dual-System. Der größte Vorteil eines Mono-Systemes ist, dass es sich hier um eine einzige Fläche handelt. Dies bedingt allerdings, dass es nur eine Beruhigungsstufe gibt. Sobald Sie zu zweit in einem Mono-System schlafen und unterschiedliche Dämpfungen benötigen, ist ein Mono-System nicht passend.



Mono	Dual
<ul style="list-style-type: none"><li>Eine Fläche</li><li>Eine Beruhigung</li><li>Schwingungen werden leichter übertragen</li><li>Trennkeil nicht vorhanden</li><li>Wärme dehnt sich komplett aus</li></ul>	<ul style="list-style-type: none"><li>2 individuelle Flächen</li><li>2 Beruhigungen möglich</li><li>Schwingungen werden wenig übertragen</li><li>Trennkeil vorhanden, zur Wärmetrennung</li><li>Füllmenge flexibel</li><li>Bei unterschiedlichen Körpergewichten empfehlenswert</li></ul>



Auch bei Gewichtsunterschieden, Wellenbewegung und der Temperatureinstellung gibt es keine Möglichkeit für zwei Personen. Für die Liebhaber von Mono-Systemen fertigt Atlantis diese bis zu einer Breite von 200 cm an. Ab 160 cm ist es ganz unproblematisch möglich auf ein Dualsystem umzusteigen.

Jetzt kommt der große Vorteil des Dual-Systemes zum Tragen. Sie haben zwei getrennte Bereiche, die für beide Personen individuell eingestellt werden können. Sind wir mal ganz ehrlich, was stört bei zwei Matratzen? Der Spalt in der Mitte. Mit diesem Thema haben wir uns so intensiv beschäftigt, dass wir nicht nur eine, sondern gleich drei Lösungen haben, die **Trennwand**, den **Trennkeil** und unseren **Luftkeil**, auf den wir ganz besonders stolz sind.

Bei einer Trennwand, oder oft auch Thermotrennwand genannt, spricht man von der einfachsten aber deshalb nicht unbedingt schlechtesten Variante. Sie besteht aus einem in Vinyl eingeschweißtem Vlies.

Durch die Isolationswirkung des Vlieses überträgt sich, bei unterschiedlicher Temperatureinstellung der Matratzen, die Wärme der Matratzen zueinander langsamer. Beim Aquasoft-Modell wird

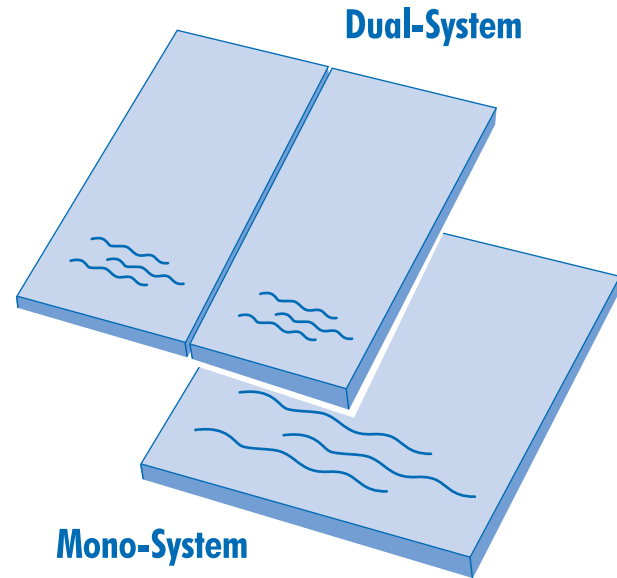

diese Trennwand als Standard verwendet. Durch die beiden weiteren optionalen Lösungen kann Ihr Atlantis Wasserbett nun jederzeit, auch nachträglich, aufgewertet und auf Ihr Schlafverhalten optimiert werden.



**Schaumstoffkeil**



**Lufttrennkeil**



Unsere zweite Lösung für noch mehr Schlafkomfort ist unser **Trennkeil aus Schaum**, der aus hygienischen Gründen in Vinyl eingenäht ist. Je nach Sensibilität kann es jedoch vorkommen, dass sensible Menschen diesen beim Liegen in der Mitte des Bettes leicht spüren.

Unsere Entwicklungsabteilung hat unzählige Stunden damit verbracht, um ein Optimum an Liege- und Schlafqualität zu finden, das selbst den sensibelsten und feinfühligsten Schläfer zufrieden stellen wird.

Nach wochenlangen Tests haben wir dann eine Lösung gefunden, bei welcher der Trennkeil selbst mit modernster Mess-Sensorik - dem Menschen - nicht mehr zu spüren ist: Der **Atlantis-Air-Press** - ein Luftkeil, der den Zwischenraum der beiden Matratzen optimal ausfüllt. Dieser Luftkeil ist beim Liegen weder zu spüren, noch ist das Gefühl des Abkippens zur Mitte hin vorhanden.

## Hüllt euch in edle Tücher

In der Grundausstattung haben alle Aquasoft-Modelle eine Jersey Doppeltuchauflage, die alle Anforderungen an Hygiene und einen hohen Schlafstandard erfüllt. Die Jersey-Doppeltuchauflage hat eine Obermaterialverdichtung von ca. 240 g/qm und ist mit ca. 350 g Polyestervlies gefüllt. Für ein besseres Handling sind alle Bezüge und Auflagen ab einer Breite von 160 cm mit einem hochwertigen Mittelreißverschluss versehen. Selbstverständlich können Sie die Jersey-Doppeltuchauflage auch zu Hause mit einer handelsüblichen Waschmaschine reinigen.

Atlantis wäre nicht einer der erfolgreichsten Wasserbetten-Hersteller, wenn wir uns damit zufrieden gegeben hätten. Nach Rücksprache mit Kunden, Testschläfern und nach umfangreichen Tests haben wir optional weitere Materialien für unsere Auflagenserie ausgewählt.



### Unsere neueste Innovation:

**Tactel** - Ein Stoff aus dem die Träume sind.

Leicht, anschmiegsam und nur das Beste für Ihr Wasserbett.



"Den Tag bewusst erleben"

**Lyocell** - Lyocell ist eine Naturfaser, die aus Holzzellulose hergestellt wird. Lyocell weist eine hohe Trocken- und Nassfestigkeit auf, ist weich und absorbiert Feuchtigkeit sehr gut.

Die hergestellten Bezüge mit einer Obermaterialdichte von 310 g/qm haben einen glatten und kühlen Griff mit fließendem Fall, eine geringe Knitterneigung und können gewaschen und chemisch gereinigt werden. Auch der Umwelt wurde Rechnung getragen. Lyocell ist vollständig abbaubar und wird in einem umweltfreundlichen Verfahren hergestellt. Es ist eine neue, vitalisierende Faser, die durch folgende Eigenschaften besticht. Die Lyocell-Auflage weist z. B. einen sehr guten Feuchtigkeitstransport innerhalb des Materials auf und hat eine hohe Beständigkeit gegenüber vielen Mikroorganismen. Geruchs- und Staubpartikel werden gebunden.

Auch bei häufigem Waschen bleiben die Eigenschaften des Materials bestehen. Die Auflage ist zusätzlich auf der Unterseite mit einem Frotteestoff ausgestattet und so eine geniale Basis für stark transpirierende Menschen.



**Tactel** - Tactel ist eingetragenes Warenzeichen. Die Tactel-Faser ist besonders fein gewebt und fühlt sich wie Baumwolle an. Diese weist eine hohe Elastizität auf.

Das moderne High-Tec-Gewebe ist mit einem MCS-Blocker (Moisture Control System) und einem Lichtschutzfaktor von 30 versehen. Unter diesem Begriff versteht man Stoffe, welche stark Wasser anziehend sind. Verwendet man nun solche Bestandteile in einem Bezugsstoff führt das dazu, dass der Körperschweiß schnell vom Körper weg transportiert und großflächig verteilt wird und so schneller verdunsten kann. Der MCS Blocker verliert diesen Schutz auch nicht, wenn er feucht wird. Diese Eigenschaften machen ihn zum idealen Werkstoff. Tactel ist im Schonwaschgang zwischen 30° Celsius bis maximal 60° Celsius waschbar. Nach dem Waschgang dürfen sie nur ganz kurz angeschleudert werden. Anschließend hängt man diesen noch tropfnass aus. Dennoch trocknet dieser schnell. Besonders hervorzuheben sind die besonderen Peeling-Eigenschaften, was dieses Material durch eine enorm lange Lebensdauer auszeichnet.

Wir sind auf diese Innovation besonders stolz und setzen diesen zur größten Zufriedenheit ein.



**Doppeltuch** - Die Doppeltuchauflage ist eine der gängigsten Bezugsvarianten, welche bei Wasserbetten eingesetzt wird.

Der Doppeltuchbezug wird sehr gerne ausgewählt, da dieser sehr anschmiegsam, kuschlig weich ist und einen guten „Griff“ hat. Der Doppeltuchbezug ist auf Grund seiner vielen Wohlfühleigenschaften der am meisten eingesetzte Bettenbezug für Wasserbetten.

Der Atlantis-Doppeltuchbezug besteht aus dem Obermaterial Jersey. Er hat eine Oberflächenmaterialverdichtung von 240g/m<sup>2</sup> und ist mit 350g/m<sup>2</sup> Polyestervlies versteppt.

**Bella Donata by Atlantis** - Die neueste Kreation aus dem Hause Atlantis ist Luxus Pur, denn diese Auflage ist an Funktionalität und Qualität fast nicht mehr zu toppen.

Das optisch wertige Einfassband und die luxuriöse Einnadestepung verleiht der Auflage eine besondere Note. Als Basis-material wurde Lyocell mit einer Oberflächenverdichtung von 310 g/m<sup>2</sup> gewählt, um höchsten Schlafkomfort zu gewährleisten. Lyocell ist eine Naturfaser, welche aus Zellulose gewonnen wird und daher für Allergiker bestens geeignet. Zusätzlich zeichnet sich diese durch einen äußerst guten Feuchtigkeitstransport aus.

Der Bezug ist mit einem Supersoftschaum versteppt, welcher stets seine Form beibehält.

Eine weitere Besonderheit ist der integrierte Topliner oder auch Staubschutz, der mittels zusätzlichem Reißverschluss befestigt wird. Der Topliner verhindert, dass sich Staub und Schmutzpartikel auf und zwischen den Matratzen sammelt. Er ist leicht abnehmbar und kann gewaschen werden.

Die hergestellten Bezüge für die Bella Donata Serie haben einen glatten und kühlen Griff mit fließendem Fall, eine geringe Knitterneigung und können gewaschen und chemisch gereinigt werden.

Die Auflage ist zusätzlich auf der Unterseite mit einem Frotteestoff ausgestattet und so eine geniale Basis für stark transpirierende Menschen. Weitere Spezifikationen zu Lyocell lesen Sie auf den vorherigen Seiten.





## Bella Donata by Atlantis

Die neuen Spannbetttücher aus der Bella Donata by Atlantis-Serie sind ein Spitzenerzeugnis wie Sie es sich wünschen.

Unser Wohlfühlprogramm zeichnet sich durch absolute Qualität, Farbenreinheit und Formgebung aus. Bella Donata erfüllt alle Wünsche, welche Sie an ein Spannbetttuch, extra für Ihr Wasserbett, haben. Haltbarkeit und Wellness stehen hier im Vordergrund. Auch nach mehrfachem Waschen haben Sie das gleiche Wohlfühlerlebnis wie am ersten Tag.

## Silverliner:

Der Spezialüberzug wird als Schutz der Wasserkerne und als Allergikernaßnahme für mehr Wohlbefinden verwendet.

Der Silverliner arbeitet nach dem Membran-Prinzip, was bedeutet, dass Luft aus dem Bett nach Außen zirkuliert, aber Schmutz und Staubpartikel nicht nach Innen an den Wasserkerne gelangen können. Er ist aus hochwertigem Frottee mit einem 5%-igem Silbergarnanteil gefertigt, welcher energetische Strahlen absorbieren und statische Aufladung verhindern soll. Eigenschaften: wasserdicht, hoch atmungsaktiv, antibakteriell, antiallergisch, thermodynamisch und antistatisch. Durch eine spezielle Laminationstechnik ist er extrem dehnfähig und passt sich jedem Wasserbett optimal an. Selbstverständlich können Sie den Atlantis-Silverliner von 40 Grad bis 95 Grad waschen. Öko-Standard 100.





**"Atlantis-Spezialbetten  
für Allergiker."**

## Beruhigen Sie sich

Bei allen Wasserbettmatratzen aus dem Hause Atlantis haben Sie die Möglichkeit zwischen sechs Beruhigungsstufen zu wählen. Die Beruhigungsstufen werden mit dem Kürzel BS abgekürzt. Für Personen, die zuvor noch nie in einem Wasserbett gelegen haben, wird eine höhere Beruhigungsstufe empfohlen. Für eine individuelle Anpassung spielen Alter und Gewicht der Person eine entscheidende Rolle. Lassen Sie sich beraten und testen Sie alle Beruhigungsstufen bei Ihrem Atlantis Wasserbetten Partner.

Um einen Überblick über die einzelnen Stufen zu erhalten, erklären wir Ihnen diese gerne:



**BS – 0** – Bei Stufe 0 ist kein Vlies in den Wasserkern eingearbeitet. Die Nachschwingzeit beträgt ca. 26 Sekunden. Es ist ein ganz besonderer Spaß und besonderes Vergnügen in einem ungedämpften Wasserbett zu schlafen. Wasserbetten-Freaks lieben dieses FreeFlow-Gefühl der besonderen Art.



**BS – 1** – Ab Beruhigungsstufe 1 beginnen wir mit einem ca. 4 cm starken Vlies in den Wasserkern einzubauen. Dies entspricht eigentlich keiner richtigen Beruhigung, mehr einer kurzen ruckartigen Verzögerung.

### Unser Tipp:

Je älter oder je schwerer Sie sind, desto höher sollte die Beruhigungsstufe sein.

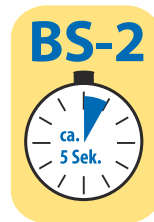

**BS – 2** – Bei der Beruhigungsstufe 2 werden zwei 4 cm starke Vliese eingebaut und man spürt, dass hier nur eine geringe Beruhigung stattfindet.

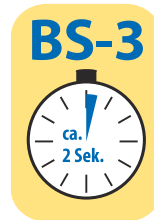

**BS – 3** – Bei der Beruhigungsstufe 3 werden, Sie ahnen es, drei 4 cm starke Vliese verbaut. Die Beruhigung nimmt zu und wir bewegen uns erstmals in einem Schlafbereich, der auch für Einsteiger durchaus interessant wird. Diese Stufe wird oft von Frauen wegen ihrem geringeren Körpergewicht bevorzugt.

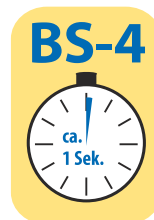

**BS – 4** – Richtig, hier werden vier 4 cm starke Vliese verbaut. Diese Beruhigungsstufe macht ca. 80 % aller Betten für Einsteiger aus. Man schwebt, hat aber dennoch nicht das unmittelbare Gefühl, auf einem Wasserbett zu liegen.



**BS – 5** – Ja, Sie haben Recht. Langsam werden Sie zu einem Wasserbettenprofi. Beruhigungsstufe 5 hat eine Dämpfung von 20 cm Vlies, wobei das Vlies genauso hoch wie der Wasserkern selbst ist. Ist die Matratze von oben bis unten mit Vlies gefüllt, ist eine Wellenbewegung komplett ausgeschlossen. Dadurch wird der höchste und massivste Beruhigungsgrad erreicht.



## Feintuning für Perfektionisten

Bei Bandscheibenschädigungen ist es sinnvoll eine Lumbarstütze einzubauen. Diese ist bekannt aus der Automobilindustrie, wo sie sich in Autositzen namhafter Hersteller, wiederfindet.

Die Lumbarstütze ist in verschiedenen Ausführungen erhältlich. Das Vlieslumar wird im Rückenbereich in der Matratze eingebaut und bietet zusätzlich eine gewisse Stütze, damit kein Hängematteneffekt auftritt. Das Vlieslumar ist auch für Bauchschläfer geeignet. Daneben kann auch eine Schaumlumbarstütze gewählt werden, die sehr angenehm und wirkungsvoll ist.



Die Wärme der Heizung und des gesamten Wasserbettes werden nicht nach unten abgeleitet, sondern im Schlafsystem gespeichert.



Für alle die mehr wollen:

## Unsere Modellreihe Deluxe

Unsere Aqua-Soft Produktschiene mit den vielfältigen Optimierungsmöglichkeiten fand eine so gute Akzeptanz bei den Kunden, dass es uns schwer gefallen ist, diese noch zu toppen.

Wir haben uns deshalb rein auf den Wasserbaustein konzentriert, sodass das Deluxe-Modell gegenüber dem Aquasoft vor allem Vorteile bei den Matratzen, Bezug und Zubehör bietet.

### Was ist anders?

Die Matratzen bestehen aus dem High- Tech-Material Mesamoll. Bei diesem Material ist die Migration der Weichmacher wesentlich verlangsamt. Durch diesen Effekt erhält die Matratze eine längere Haltbarkeit und ist komplett phthalatfrei, d.h. sie ist ohne die herkömmlichen Weichmacher und daher besonders für Allergiker zu empfehlen.

### Des Weiteren werden in einer Matratze der Deluxe-Reihe spezielle Vliese eingearbeitet.

Hierfür arbeiten wir mit der Firma Tangerding in Bocholt zusammen. Diese ist ein absoluter Spezialist auf diesem Gebiet und hat die verwendeten Vliese optimal auf den Sektor Wasserbett abgestimmt. Das Beste ist uns für unsere Schlafsysteme gerade gut genug.

### Die einzigen Vliese weltweit, die speziell für den Einsatzzweck Wasserbett konzipiert wurden.



Mesamoll kommt z.B. bei den Atlantis Deluxe Wasserkernen in Gold zum Einsatz.



Durch die Anzahl der Stunden, die wir im Bett verbringen, entsteht ein gewisser Abrieb auf den Vliesen. Für die Vliese in den Deluxe - Modellen wurde ein spezielles Sprühverfahren entwickelt, das die Abnutzung dieser Vliese verhindert.

Wir haben anhand von langjährigen Forschungen festgestellt, dass das Innenleben der Matratze das Hauptproblem eines Wasserbettes sein kann. Insbesondere die Ausflockung bzw. das Ausreißen der Vliese entlang der Schnur, die die Vliese zusammenhält, kann im Laufe der Zeit möglich sein. Auch hier haben wir eine Lösung gefunden. Wir verwenden hier ein spezielles, sehr strapazierfähiges Material, das die Liegeeigenschaften des Kunden nicht mindert.

Infolge der Einarbeitung dieser sogenannten Fibrenet-Abdeckung oben auf den Vliesen ergeben sich entscheidende Vorteile.



# "Meinungen"



"Unser Seniorenbett - eine echte Wohltat..."

Unser Fachhändler hat uns toll beraten, wir haben z.B. einen höheren Einstieg und sind rundum glücklich.



"Mein Wasserbett gebe ich nicht mehr her..."

Gerade nach dem Sport gibt es nichts besseres um richtig auszuspannen.



"Qualität und Service sind einfach Spitze..."

Ich habe lange die unterschiedlichen Betten verglichen. Für mich gibt es nichts besseres.

Die Vliese reißen nicht ab, da die Schnur durch dieses verstärkte Material hält. Das mögliche Ausflocken der Vliese wird noch weiter ausgeschlossen, da sich an der Oberfläche die Fibrenet-Abdeckung befindet. Diese schützt die darunterliegenden Vliese gegen Abrieb und auch gegen ein Ausreißen durch Bewegungen im Bett. Speziell für Schwergewichtige ist eine Fibrenet-Abdeckung unverzichtbar.



**Aqua**  
**BASIC**  
Das Wasserbett für die ganze Familie

**Aqua**  
**SOFT**  
Das Qualitäts-Wasserbett zum fairen Preis

**Aqua**  
**DELUXE**  
Das Highend-Wasserbett für mehr Wohlbefinden

**Aqua**  
**PREMIUM**  
Das TOPTEC-Wasserbett in höchster Qualität

**mim**  
Dual-Safety-System  
**medi**  
High Comfort-System

**Aqua**  
**VISION**  
Schlafkreationen Made in Germany

## Manche Dinge im Leben sind ebenso einfach wie genial...

Das MIM-Dual-Safety-System<sup>®</sup> und das Medi-High-Comfort-System<sup>®</sup> sind die Revolutionen auf dem Gebiet modernster Wasserbettentechnik und in seiner Wirkungsweise ebenso einfach wie genial.

### Warum haben wir MIM<sup>®</sup> entwickelt?

Atlantis Wasserbetten fertigt seit Jahren hochwertige Schlafsysteme im Wasserbettensektor. Unser oberstes Ziel ist und war es immer ein Wasserbett zu entwickeln, das für den Kunden ein Höchstmaß an Sicherheit und Qualität aufweist. In diesem Zusammenhang haben wir ein System entwickelt, das den Wasserkern in einer zweiten Hülle schützt.

So ist garantiert, dass wirklich kein Wasser mehr auslaufen kann, denn die äußere Matratze schützt den inneren Kern vor Staub, Hautschuppen, Kristallen, UV-Einstrahlung, mechanischen Verletzungen, etc. Selbst wenn ein Loch im inneren Kern entstehen sollte, würde durch den zweiten Kern kein Wasser auslaufen.

Diese Neuentwicklung ist die Revolution in der Wasserbettenszene und wurde nach umfangreichen Tests erfolgreich abgeschlossen. Selbstverständlich ist eine Entlüftung des inneren und äußeren Kerns separat möglich.

Alle Matratzen aus den Serien AquaSoft, sowie der Aqua-Premium, die mit dem MIM-System<sup>®</sup> ausgestattet sind, erhalten

**7 Jahre Garantie auf den äußeren Wasserkern.**

Testen Sie die neue MIM<sup>®</sup> Technologie und Sie werden selbst erleben wie zukunftsweisend diese Technologie ist. Eine Matratze in einem Matratzensystem, das auch noch nach Jahren absolut verschleißfrei funktioniert, da der Hauptkern sicher geschützt ist. Auch UV Strahlen und sonstige von Außen einwirkende Störfaktoren gehören der Vergangenheit an.

**MIM<sup>®</sup> - Die Erfolgstechnologie exklusiv von Atlantis Wasserbetten.**

**7 Jahre  
Garantie**



"Man sieht: Hier hat sich jemand Gedanken gemacht und das gefällt mir."



"Durch MIM haben wir die Sicherheit, die uns sonst keiner bieten kann."



"Mehr Sicherheit geht nicht."

**mim<sup>®</sup>**  
Dual-Safety-System

Die MIM-Technologie® im Querschnitt. Man sieht hier sehr gut die beiden Verschlüsse für die beiden integrierten Wasserkerne, die sich an der Oberseite befinden.

Auf Bild zwei sehen Sie den oberen Einfüllstutzen, der lediglich für den 2. Kern zuständig ist, wenn der Erste beschädigt wurde oder eine Naht doch aufgeht und Wasser austreten könnte. Da das Wasser bereits Konditionierer enthält, entstehen auch keinerlei Gerüche.

Eine komplett sichere Sache. So gehören Schäden an den Kernen der Vergangenheit an. Wir haben dieses System unter extremsten Bedingungen getestet und sind begeistert.



### Funktions-Prinzip



- Schutz-Wasserkern mit Einfüllstutzen
- Haupt-Wasserkern mit Einfüllstutzen

### Im Schadensfall...



- ... übernimmt der Schutzkern die Aufgabe des inneren Wasserkerns.

Sicherheit ist Trumpf. Eigentlich hätten wir bei der MIM Variante getrost auf eine Sicherheitswanne verzichten können. Trotzdem ist diese fester Bestandteil jedes MIM-Schlafsystems.

Denn wir sind der Überzeugung: Für unsere Kunden nur das Beste.



**"Sonderanfertigung von Atlantis  
- für das optimale Schlaferlebnis"**

## Warum haben wir **Medi**<sup>®</sup> entwickelt?

Das Medi-High-Comfort-System<sup>®</sup> ist eine Weiterentwicklung der bekannten Wasserbetten-Bauweise. Unsere Erfahrungen zeigen deutlich, dass diese Technologie nach und nach die alte Technik ablösen wird.

**medi**<sup>®</sup>  
High Comfort-System

## Wie funktioniert das **Medi-High-Comfort-System**<sup>®</sup> ?

Das Medi-High-Comfort-System<sup>®</sup> wurde erst durch den Einsatz moderner Schaumstoffe und deren Bearbeitung möglich. Die Vliestechnologie ist sicher nicht schlecht, aber das Medi-High-Comfort-System<sup>®</sup> bietet entscheidende und überzeugende Vorteile.

## Die Vliestechnologie - Die Problematik

Bei der Vliestechnologie werden je nach Beruhigung verschiedene Lagen und ein Auftriebskörper übereinander gelegt. Damit die Vliese nicht verrutschen, werden diese an der Außenhaut befestigt und miteinander durch Schnüre verbunden.

Dennoch können Vliese verrutschen, sich auflösen und im schlimmsten Fall, wenn die Schnüre abreißen, kommt es zu einer Verformung des kompletten Wasserkerns, was den Kern unbrauchbar macht. Selbstverständlich ist dies nicht bei jedem Wasserbett so. Denn es kommt immer im Einzelfall auf den Schlaftyp an. Es gibt Menschen, welche im Schlaf "treten" und extrem unruhig

und "bewegt" schlafen. Auch ein Umzug, falsche Pflege oder Pflegemittel können die Ursache für zerstörte Vliese sein. Mit einem Medi-High-Comfort-System<sup>®</sup> sind Sie auf jeden Fall auf der sicheren Seite.

## **Medi**<sup>®</sup> - Eine Erfolgstechnologie exklusiv von **Atlantis Wasserbetten**

Das Innenleben einer Medi<sup>®</sup> Matratze besteht aus einem kompletten, formgeschnittenen Kern, der keine Halterung mehr am Vinyl oder in sich selbst benötigt.

Die Liege Härte und Beruhigung wird über ein spezielles Wellenschnittprofil eingestellt. Je nach Abstand der einzelnen Wellen kann so, gerade für Menschen mit Bandscheiben- oder Wirbelsäulenproblemen, eine zusätzliche Lumbastütz-Funktion eingeplant werden.

Mit der Medi<sup>®</sup>-Variante haben wir ein durchdachtes und zukunftsweisendes System entwickelt, bei welchem die neusten Erkenntnisse und Anforderungen im Schlafbereich erfolgreich umgesetzt wurden. Testen Sie es am Besten selbst, wir wünschen viel Spaß.







**medi**<sup>®</sup>  
High Comfort-System



**"Schlafen ist Kraft tanken  
für einen neuen Tag"**



## Schematische Darstellung der 3 Zonen Optik

**Medi 1: 14 4 4**

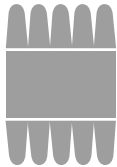

"Atlantis hat mir  
alle Wünsche erfüllt..."

**Medi 2: 16 6 4**

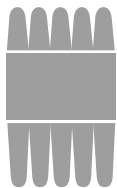

"Atlantis ist einfach  
nur genial..."

**Medi 3: 18 6 6**

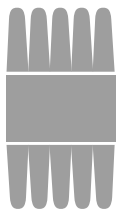

"Atlantis - für meine  
Familie nur das Beste..."

### Die entscheidenden Vorteile:

- ▶ 5 Jahre Garantie auf das Innenleben der Matratze.
- ▶ Schaum mit Wellenschnitt und mehr als doppeltem Raumgewicht als Vliese. Bessere Stabilisierung als bei einem herkömmlichen Wasserbett.
- ▶ Der Schaum kann nicht ausflocken, verschieben, verrutschen, es gibt keine Kernaufflockungen oder Auflösungserscheinungen mehr.
- ▶ Kein Hängematteneffekt durch integrierte Lumbarunterstützung, ideal für Schwergewichtige und Bandscheibengeschädigte Personen.
- ▶ Besserer Ein- und Ausstieg als bei einem herkömmlichen Wasserbett.
- ▶ Zug- und Druckentlastung der Ecken und des Vinyls für mehr Langlebigkeit, kein Ausbeulen des Schaumrahmens.
- ▶ 3 Zonen Optik - Durch 3 unterschiedliche Variationen ist für jeden Schlafertyp das Optimum möglich.
- ▶ Kein Kontakt mit der Bodenplatte möglich.

**medi**®  
High Comfort-System

## "Dies & Das" zum Wasserbett - Der Aufbau

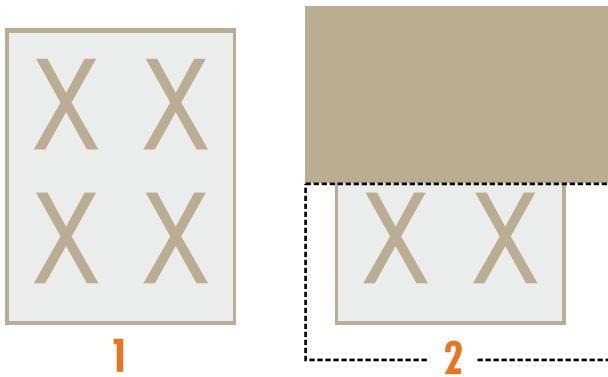

(1) Optimale Druckverteilung durch Gewichtsverteiler in Kreuzform, welche einfach zusammengesteckt werden. Durch die (2) Bodenplatten wird der Sockel stabil und garantiert Haltbarkeit bei minimaler Flächenbelastung. Stabile Eckverbinder (3) in verschiedenen



Farben und Materialien verbinden die seitlichen Begrenzungen. Nun wird der Bezugskörper (4) aufgelegt. Das Bezugsoberteil können Sie bei Seite legen. Achten Sie dabei auf einen

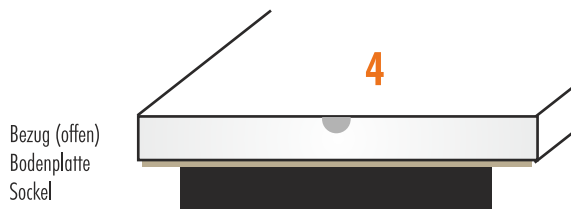

korrekten Sitz an den Ecken, da der Bezug nach Befüllen des Bettes nicht mehr ohne Beschädigung verrückt werden kann. Die Abdeckung der Reißverschlüsse sollte im Normalfall vorne sein.

**Unser Tipp: Nehmen Sie sich Zeit. Ruhe ist wichtig. Legen Sie allen Schmuck ab um Beschädigungen zu vermeiden.**

Als nächstes werden (5) Schaumrahmen und die Heizung (6) im Bezug positioniert und verschraubt. Trennen Sie hierfür das Stromkabel von der Heizungskontrolleinheit. Diese darf nicht im unbefüllten Wasserbett betrieben werden. Für die Durchführung des Kabels durch den Bezug schneiden Sie mit einer Schere einen kleinen Durchlass in die Unterseite des Bezuges und richten die Heizungen aus. Der beste Platz ist in Höhe der Bandscheibe leicht nach außen an den Rand. So kommt man im Schadensfalle leicht an die beschädigte Heizung und kann diese leicht tauschen.

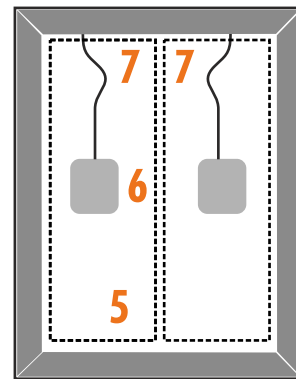

**Stecker gezogen  
Heizung aus!**

Wenn Sie alles geprüft haben legen Sie die Sicherheitswanne (6) ein. Sauber in den Ecken fixieren und 2-fach umlegen. Je weniger Falten desto besser.

Richten Sie nun den ersten Wasserkern aus und öffnen Sie den Einfüllstutzen damit Luft einströmen kann. Geben Sie dem Kern Zeit die Raumtemperatur zu erreichen.

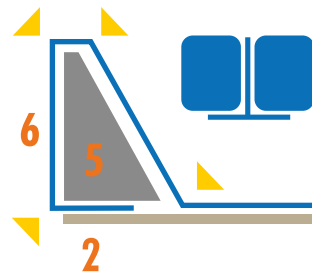

Legen Sie jetzt den Trennkeil ein. Dieser wird von den Wasserkernen gehalten.



Verfahren Sie danach ebenso mit dem zweiten Wasserbaustein und füllen Sie in beide den Konditionierer ein.

## Fast am Ziel.

Eigentlich ist nun Ihr Wasserbett fertig um befüllt zu werden. Prüfen Sie nochmals alle Ausrichtungen insbesondere den Stand des Sockels und des Bezuges.

Wenn alles in Ordnung ist, können Sie das Wasserbett mit einem Schlauch befüllen. Beachten Sie, dass der verwendete Schlauch keimfrei ist. Reinigen Sie diesen notfalls mit heißem Wasser. Ihr Fachhändler hat ein Y-Stück mit welchem Sie die beiden Wassermatratzen parallel befüllen können.

Sollten Sie das Bett selbst befüllen gibt es zwei hilfreiche Tricks. Nr.1 - Aus dem Baumarkt einen Wasserzähler zwischenschalten oder Nr. 2 nach Zeit befüllen. Hierzu wechseln Sie z.B. alle 5 Minuten die zu befüllende Matratze, um beide Kerne gleichmäßig, bis ca. 2-Fingerbreit unter der Schaumstoffkante zu befüllen. Am Anfang haben Sie noch die Möglichkeit die Matratzen leicht, gerade in den Ecken, auszurichten und Falten zu vermeiden.

Während sich das Wasserbett füllt, können Sie die Schutzlasche, welche später den Einfüllstutzen verdecken, anbringen.

Nach dem Entlüften können Sie den Silverliner (optional) über die Wasserkerne ziehen und rundum in den Bezug stecken. Danach oder falls Sie keinen Silverliner einsetzen, können Sie Ihren Bezug auflegen und rundum mit dem Reißverschluss verschließen.



Ein Wasserbett birgt viele Fragen. Kein Problem, wir von Atlantis und unsere Partner haben immer ein offenes Ohr für Ihre Wünsche.

## Wie ist es denn mit dem Gewicht und dem Aufbau, ist das kompliziert...?

Das Gewicht ist kein Problem, denn das Wasserbett verfügt über einen Rahmen und Innenkreuze, die das Gewicht verteilen. Beim Aufbau sollten Sie sich auf einen fachkundigen Atlantis Wasserbetten-Partner verlassen und mit den Tipps und Trick verblüffen lassen.

## Wie viel Wasser muss denn in ein Wasserbett und wie entlüfte ich richtig?

Zuerst den Verschluss am Bügel hochziehen und dann aufdrehen. Am Besten ist lauwarmes Wasser (ca. 30 °C). Dadurch wird die Folie geschmeidig und das Aufheizen verkürzt sich. Beachten Sie dass Sie nicht zu viel Wasser einfüllen. Ablassen ist schwieriger als Nachfüllen. Die Füllmenge ist von der Größe und dem Gewicht der Person abhängig. Bei einer Größe von 180 cm und einem Gewicht von ca. 80-90 kg sollte die Matratze bis ca. 2 cm unter den Rand der Umrandung gefüllt werden, dies entspricht ungefähr einer Handhöhe.

Zum Entlüften öffnen Sie die Verschlüsse. Dann die Entlüftungspumpe auf das Ventil aufsetzen, leicht anheben damit sich die Pumpenöffnung am Höchsten befindet und nun die Luft abpumpen. Am einfachsten geht es mit einer zweiten Person die an den Ecken drückt (hier sammeln sich gerne Luftblasen) und mit einem weichen Tuch die Luft vom Kopfende zum Ventil streicht.

Beim Entlüften nur gering oder gar nicht Wasser mit ansaugen.



Leicht anheben.  
Öffnung = höchster Punkt



Im Einfüllstutzen sehen Sie die aufsteigende Luft,  
welche Sie aus der Matratze streichen.

## Wie lange dauert es bis sich das Bett „beruhigt“ hat und wie sieht es mit Sex aus..?

Bis sich der Endberuhigungsgrad des Wasserbettes einstellt dauert es ca. zwei Wochen. In dieser Zeit müssen Sie die Wasserkerne noch regelmäßig entlüften.

Beim Sex werden Sie Ihre wahre Freude haben, denn man spricht nicht umsonst von den Wogen der Leidenschaft.

## Welches ist die richtige Temperatur und optimale Wassermenge..?

Die richtige Temperatur finden Sie nach und nach heraus. Beginnen Sie mit 26 Grad und steigern Sie diese bis zum optimalen Wohlbefinden. Ziel ist ein ruhiger und ausgeglichener Schlaf ohne Wärmewallungen. Die gleiche Temperatur über das ganze Jahr ist übrigens das Beste was Sie für Ihren Körper tun können.

Je Temperaturveränderung warten Sie bitte ein bis zwei Tage auf das Ergebnis. Im übrigen lässt man ein Wasserbett auch immer zugedeckt, dies spart Energie und Sie heizen nicht unnötig Ihre Räume auf.

Die Wassermenge ist am Anfang ca. 2 cm unter dem Schaumstoffrahmen. Mehr Wasser macht das Bett gringfügig weicher, weniger Wasser geringfügig härter. Dies müssen Sie jedoch erschlafen...

Grundsätzlich kann man mit Hilfe der Wassermenge nur "Feintunen". Für eine wirkliche Veränderung der gefühlten Härte eines Wasserbettes ist die Beruhigung und die Anzahl der Vliese abhängig. Ferner sollte man ein Wasserbett auch nicht überfüllen, da dies den Wasserdruck im Wasserbaustein unnötig erhöht.



**"Gesunder Schlaf ist lebensnotwendig  
für Körper und Seele."**

## Sonderthema: Luft und richtiges Entlüften

Luft im Wasserbett. Sobald Luft im Wasserbett ist, beginnt dieses zu gurgeln. Manche finden es schön, andere stört es ungemein. Luft in einem Wasserbett kann mehrere Ursachen haben:

**Beim Neuaufbau.** Die Vliese benötigen eine gewisse Zeit um den gebundenen Sauerstoff frei zu setzen. Es ist also vollkommen normal, dass Sie in den ersten Wochen mehrfach entlüften müssen.

**Die Wasserqualität.** Je nach Wasserqualität kann es zu mehr oder weniger Sauerstoff im Wasser selbst kommen.

**Lösungen** - Durch Bakterien bei der Befüllung kann es zu Luftbildung im Wasser kommen. Falls Sie Ihr Wasserbett also aufbauen, achten Sie unbedingt darauf, dass Sie den Schlauch vor dem Befüllen mit ausreichend heißem Wasser ausspülen und das Wasser ruhig erst einmal für einige Minuten richtig heiß in den Abfluss laufenlassen.

Den Schlauch auch komplett mit Wasser füllen. Ihr Fachhändler verwendet deshalb ausschließlich desinfizierte Schlauchsets.

Beim Entlüften immer darauf achten, dass die Pumpe an der höchsten Stelle sitzt und mit einem gerollten Handtuch auf der Oberfläche in Richtung Pumpe streichen. Um gerade am Anfang große Luftmengen zu Entfernen ist es hilfreich wenn sich eine Person rollend in Richtung der Pumpe bewegt, da Luft immer an den höchsten Punkt möchte.

Kennen Sie das Atlantis Entlüftungs-Video?



Wenn Sie alte Wasserbetten-Hasen fragen wird jeder einen Trick fürs Entlüften haben. Letztendlich zählt das Ergebnis, gleich ob Sie streichen, rollen, wischen oder streichen...



## Kopfsache

Eigentlich sind unsere Sockel von Haus aus schon so schön, dass es keiner weiteren Bettgestelle bedarf. Sie können aber jedes Atlantis Wasserbett auch in ein Bettgestell einbauen. Hierzu können Sie ihr vorhandenes Bettgestell verwenden oder aus einer Vielzahl von Atlantis Kopfteilen und diversen Bettrahmen wählen, die in unserer hauseigenen Polsterei individuell für Sie angefertigt werden. Wir sind immer bemüht das Beste für unsere Kunden zu finden und dies tun wir selbstverständlich auch bei unseren Zubehörartikeln. Wir achten besonders auf eine Herstellung ohne Schadstoffe und perfektes handwerkliches Können, welches Sie an jedem Modell sehen werden.

Wir wünschen Ihnen viel Freude beim Ausschauen. Und sollten Sie Fragen haben, Ihr Atlantis Fachhandelspartner berät Sie gerne.





**"Ausgeruht und fit in den Tag."**



# Bella Donata

by Atlantis Wasserbetten

## Farbe bekennen

Bei der Wahl Ihrer Spannbetttücher sollten Sie keine Kompromisse eingehen. Wir haben uns die Mühe gemacht und eine Vielzahl auf dem Markt befindlichen Spannbetttücher, mit erstaunlichen Ergebnissen getestet und sind zu dem Ergebnis gekommen, dass viele unseren Ansprüchen nicht genügen.

Auf Grund dieser Tatsache haben wir unsere eigene Bezugsserie, Bella Donata by Atlantis, extra für Wasserbetten optimiert, entwickelt.

Unser Wohlfühlprogramm zeichnet sich durch absolute Qualität, Farbenreinheit und Formgebung aus. Bella Donata by Atlantis erfüllt alle Wünsche, welche Sie an ein Spannbetttuch, extra für Ihr Wasserbett, haben. Haltbarkeit und der Wellness- und Wohlfühlgedanke stehen hier im Vordergrund.

Auch nach mehrfachem Waschen haben Sie das gleiche Wohlfühl-erlebnis wie am ersten Tag. Bella Donata by Atlantis sind Spannbetttücher mit einem besonders hohen Anteil an Elastan und extra für Wasserbetten entwickelt. Sie passen auf Grund ihrer Formgebung für alle Wasserbettengrößen von 180 x 200 cm bis 200 x 220 cm. Fragen Sie Ihren Fachhändler nach den umfangreichen Farbmustern von Bella Donata by Atlantis.



## Wasserbetten nachträglich tunen

Die Wahl der richtigen Beruhigungsstufe hängt oft von verschiedenen Umständen ab. Die Beruhigung bei einem Wasserbett konnte lange Zeit nicht nachträglich verändert werden.

Mit diesem Problem haben wir uns auseinander gesetzt und eine geniale und zu gleich einfache Lösung entwickelt.

## Die Lyocell-Auflage mit Taschenfunktion

Wir haben für solche Optimierungen eine Auflage entwickelt, welche in der Innenseite eine Taschenfunktion aufweist. So wird der Viscoschaum genau an seiner Position gehalten und ein Verrutschen oder Verschieben während der Schlafphase verhindert. In diese Tasche kann ein hochwertiger Schaum aus Viscose mit unterschiedlichen Stärken eingelegt werden.

Der Vorteil dieses Schaumes ist, dass es extra mit Atmungsöffnungen versehen wurde, um zum einen die Wärme und zum anderen Feuchtigkeit im Bett abzuführen und so Stock- und Schimmelbildung vermieden wird. Sie können diesen Bezug bei Ihrer Erstbestellung mit auswählen oder bei vorhandenen Wasserbetten nachrüsten.

Basis der Optimierung bildet der Lyocell-Bezug mit der Taschenfunktion. Diesen und die einzelnen Vliese erhalten Sie in unterschiedlichen Stärken bei Ihrem Atlantis Fachhändler.

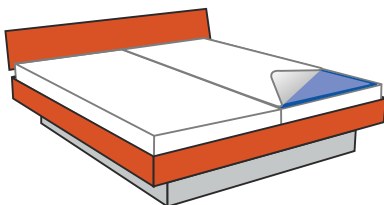

## Modellvarianten

Eine echte Alternative durch eine revolutionäre Technik. Für alle, die diese Vorteile eines Wasserbettes nutzen, aber auf das „Drum herum“ aus gleich welchen Gründen verzichten wollen oder müssen, haben wir uns eine besonders effektive Lösung überlegt.

## Lightwater und Aquapur

Diese beiden Systeme sind deshalb so einzigartig, da diese auf jedem hochwertigen Lattenrost verwendet werden können.

### Lightwater

- 100 Watt Carbonheizung
- niedriger Stromverbrauch
- Thermobond-Vliese für höchste Stabilität
- hochwertige Frottee-Stretch-Auflage (Lyocell und Microcare gegen Aufpreis)
- sehr gutes Preis-Leistungsverhältnis

### Lightwater



### Aquapur

- extrem leichte Vinylmatratze (max. 50 Liter Wasser)
- sehr geringe Stromkosten
- problemloser Umzug möglich
- keine Luftgeräusche im Bett
- fertig montiert, nur noch mit Wasser befüllen
- Härtegrad ist zweifach einstellbar (durch Wärme und Wassermenge)
- volle Liegefläche nutzbar
- hochwertige Auflage
- sehr hochwertiger Kontur-Viscoschaum mit hohem Raumgewicht, durch spezielle Technik jederzeit auswechselbar
- Einsatz hochwertigster Materialien
- Komforthöhe ca. 22 cm
- beheizte Matratze lockert die Muskulatur und löst Verspannungen.

### Aquapur



# Aufbau eines WaterSpring Schlafsystemes

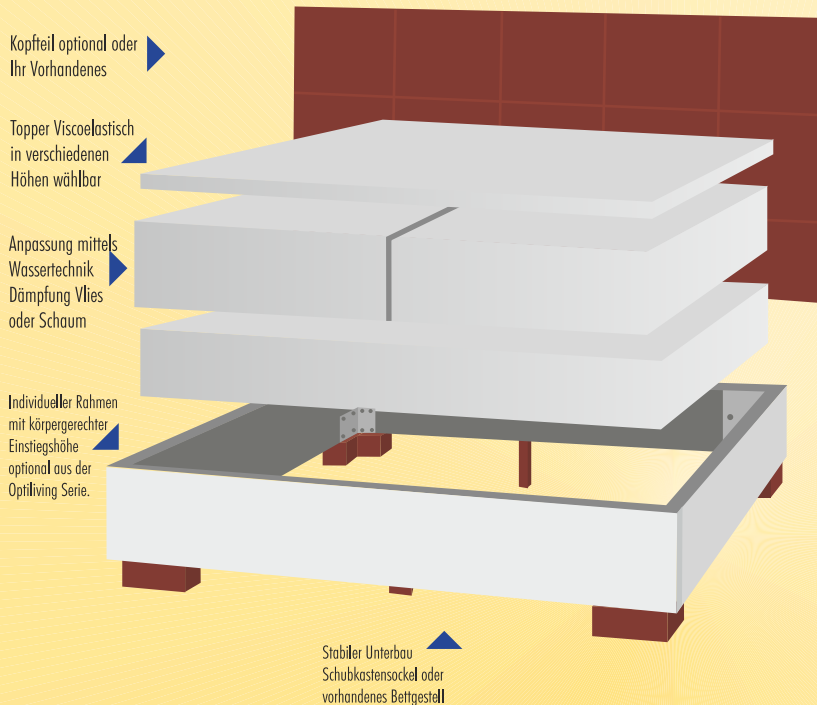

## Einfach und trotzdem im höchsten Maße effektiv

Der Aufbau des WaterSpring Schlafsystems beginnt mit einem 4 cm starken Trägermaterial aus hochwertigem Schaum (RG40/60), das mit einem Rahmensystem in 10 cm Höhe und 5 cm Breite eingefasst wird. Über dem Wasserkern, der zur Einstellung der optimalen Schlafqualität dient, wird zusätzlich ein Topper aus **hochwertigem profilgeschnittenem 3D-Viscoschaum** mit 5 cm Höhe verbaut. Diese Bauweise bringt die Matratze auf eine Gesamthöhe von 20 cm. Die Schutzwanne aus hochwertigem Vinyl umspannt den Rahmen und nimmt den Wasserkern auf. Darunter liegt die hochwertige Carbonheizung. Als Standard wird das WaterSpring Schlafsystem mit einem Lyocellbezug ausgestattet.

## Ihre Vorteile auf einen Blick

Optimale Körperanpassung und gleichmäßige Wärme wie bei einem normalen Wasserbett.

Geringe Heizkosten - nur die Hälfte der Wassermenge, im Vergleich zu einem normalen Wasserbett, muss erwärmt werden. Geringe Wärmeabstrahlung durch den unteren, seitlichen und darüber liegenden Schaum.

Härtegrad ist 2-fach einstellbar, dies ist bedingt durch die Wasserfüllmenge und das Temperaturverhalten des Viscoschaums.

Komplette Liegefläche nutzbar

Besserer Ein- und Ausstieg, ermöglicht durch einen weicheren und flexibleren Schaumrahmen.

Kein Kontakt mit der Bodenplatte möglich

Optimaler Feuchtigkeitstransport durch hochwertige Lyocellauflege und Zirkulationsbohrungen im 3D-Viscoschaum

**water**  
**SPRING**  
Boxspring Technologie neu erleben

**Unser Tipp:** Wenn Sie Ihr vorhandenes Wasserbett modernisieren oder gleich aus welchem Grund austauschen möchten, können Sie problemlos auf das WaterSpring umsteigen.

## WaterSpring - Das Relax-Wellness-Schlafsystem mit Box-Spring-Optik aus dem Hause Atlantis

Die Revolution des Boxspringbettes - Das neue Atlantis WaterSpring Schlafsystem. Wir haben die Vorteile zweier Systeme vereint und so die Vorzüge des Boxspring-Systemes mit den Vorteilen eines Wasserbettes kombiniert. Das WaterSpring Schlafsystem ist kein Ersatz, sondern eine komplette Neuentwicklung und Innovation der Firma Atlantis Wasserbetten.

**WaterSpring** - Eine Wellnessmatratze für höchste Ansprüche wurde extra für Menschen entwickelt, welche die Vorteile eines Wasserbettes genießen möchten, aber das Liegegefühl einer normalen Matratze bevorzugen. Ab jetzt müssen Sie keine Kompromisse mehr machen.

In Verbindung mit unseren selbstentwickelten Bettrahmen lässt sich mit dem WaterSpring Schlafsystem die Boxspringoptik realisieren. Entsprechende Bettrahmen für alle Schlafsysteme aus dem Hause Atlantis Wasserbetten finden Sie in unserer Produktschiene Optiliving. Selbstverständlich können Sie mit dem WaterSpring Schlafsystem auch Ihr bereits vorhandenes Bettgestell optimieren und für das perfekte Schlaferlebnis sorgen.

Das WaterSpring Schlafsystem ist die Lösung für alle, die höchsten Wert auf Schlafkomfort und Design legen. Alles ist auf die Bedürfnisse von Individualisten abgestimmt. Lassen Sie sich über die Produktvorteile durch einen unserer Partner beraten. Sie werden begeistert sein.



## Atlantis - Kurzübersicht

Für jeden Typ das richtige Schlafsystem

🇩🇪 Atlantis - Qualität "Made in Germany"

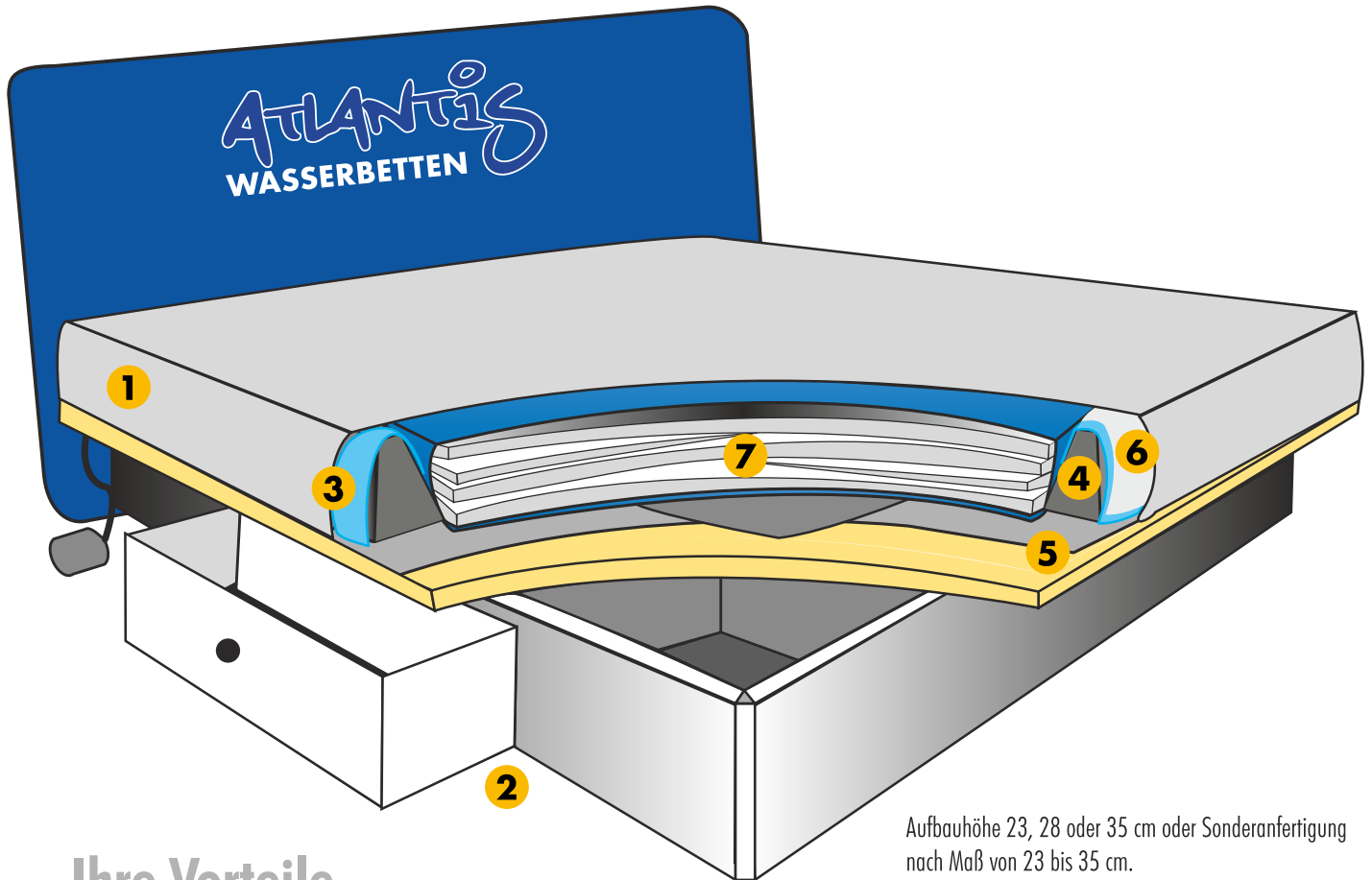

Aufbauhöhe 23, 28 oder 35 cm oder Sonderanfertigung nach Maß von 23 bis 35 cm.

## Ihre Vorteile

Eigene Schreinerei für individuelle Kopfteile und Sonderwünsche.  
Eigene Schaumstoffverarbeitung und Kleberei.  
Sechs verschiedene Sockel, umfangreiche Dekore, Schubkastensockel und Sonderanfertigungen.  
Vom Standardrahmen, Split, Split Deluxe bis zur Sonderanfertigung ist alles möglich.

Eine Vielzahl von Heizungsvarianten - für jeden die Passende Wasserkerne in höchster Qualität. Mono, Dual mit oder ohne Mesamol, Lordosenunterstützung und vieles mehr.  
Eigene Näherei. Wir fertigen aus einer Vielzahl von Bezugsmaterialien für jeden den richtigen und vor allem verträglichen Bezug. Jeder Mensch hat andere Wünsche und diesen werden wir voll und ganz gerecht.



## Aufbau eines Wasserbettes

- **Auflage.** Diese beinhaltet das komplette Innenleben des Wasserbettes wie Wasserkerne samt Heizung. Bei Atlantis gibt es eine Vielzahl von Bezugsmöglichkeiten.
- **Sockel.** Dieser trägt das Wasserbett. Besteht aus 4 Gewichtsverteilern und ist auch als Schubkastensockel lieferbar.
- **Sicherheitswanne/Liner.** Läuft um die Rails/Rahmen und schützt bei einem Leck.
- **Rahmen/Rail.** Bildet den Rahmen um Ihr Wasserbett.
- **Bodenplatte auf Wunsch mit Isolationsschicht.** Isolierte Bodenplatten sind effektiv, da die Wärme sich nur Richtung Wasserkern ausdehnen kann.
- **Silverliner.** Deckt die Wasserkern unter dem Bezug ab. Antibakteriell – Schützt vor Verschmutzungen durch Hautschuppen und Staub.
- **Wasserkern, hier mit Vliestechnologie.** Alternativ Medi in Dual oder Mono
- **Heizung** - Wohlige Wärme für Körper und Wohlbefinden

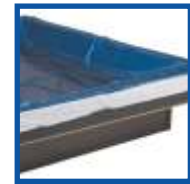



# Kundenzufriedenheit ist für uns oberstes Ziel



## Tausende zufriedene Kunden geben uns Recht: Qualität von A bis Z

Wir hoffen, dass Ihnen unsere Atlantis Wasserbettenfibel mit einer kleinen Übersicht unserer Produkte gefallen hat und wir Ihre Fragen beantworten konnten. Wir von Atlantis sind immer bestrebt die optimale Schlaflösung zu finden und können uns nichts besseres als ein Wasserbett vorstellen.

Als mittelständisches Unternehmen haben wir uns voll und ganz auf die Wasserbettenproduktion spezialisiert und leben unsere Ideen und Visionen. In unserer Entwicklungsabteilung testen wir neue Produkte bis zur Serienreife und versuchen jeden Tag aufs neue dieses Qualitätsdenken und Perfektion an unsere Kunden weiterzugeben. Ein Wasserbett ist und bleibt für uns die erste Wahl, wenn es um das richtige Schlaferlebnis geht.

Wir haben unsere ganze Kraft und all unsere Ideen in die Produktion unserer Schlafsysteme gesteckt um Ihnen dieses Schlaferlebnis zum attraktiven Preis näher zu bringen. Qualität hat nun mal ihren Preis und mit Discountbetten möchten wir uns nicht vergleichen und auch nicht konkurrieren.

Die enorme Vielfalt an Modellen und deren Variationsmöglichkeiten und die jahrelange Erfahrung garantieren Ihnen ein langes Produktleben, Zufriedenheit und ein Servicesystem auf das Sie sich getrost verlassen können.

Mit Sicherheit gibt es viele gute Schlafsysteme, Exoten, Neuerscheinungen und sonstige Highlights auf dem großen Markt im Bereich Liegen und Schlafen, aber es gibt nur einmal Atlantis.

Wir legen Wert auf ausgesuchte Atlantis Wasserbetten-Partner. Bei einem Bettenhaus, das Atlantis Wasserbetten im Programm hat, können Sie sicher sein, dass hier das Fachwissen, der Service und die Leistungen stimmen, denn jeder Atlantis Partner wird durch uns geschult und ausgebildet, um Sie umfassend bei der Suche nach Ihrem individuellen Schlafsystem zu beraten und zu unterstützen.

Ihr Atlantis Wasserbetten-Team



# Atlantis Wasserbetten

Wir sorgen für ein völlig neues und erholsames Schlafgefühl



Von uns gemacht und liebevoll gefüllt geschlutzwww.atlantiswasserbetten.de - Tel. 03675 4043743 - Stand 4-2016

**ATLANTIS**  
WASSERBETTEN

Atlantis Wasserbetten Ltd.  
Siedlungsweg 1  
96515 Sonneberg OT Hüttengrund

Tel.: 03675 - 40 99 -0  
Fax: 03675 - 40 99-20

Mail: [info@atlantis-wasserbetten.de](mailto:info@atlantis-wasserbetten.de)  
Internet: [www.atlantis-wasserbetten.de](http://www.atlantis-wasserbetten.de)